

GTX-4

服装数码打印机
Macintosh 用
使用说明书

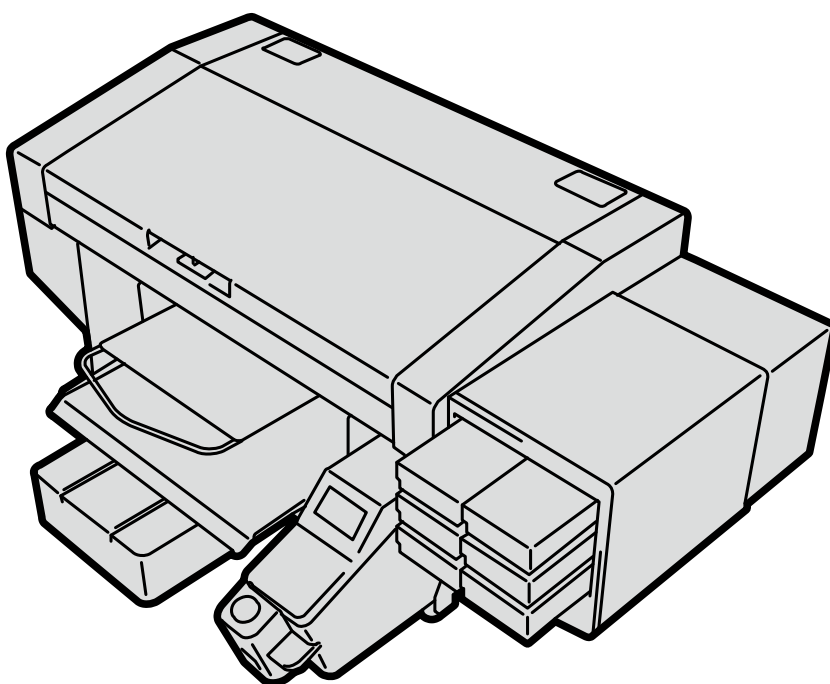

使用产品前，请务必阅读本说明书。
请妥善保管本说明书，以便在需要时可随时取阅。

1. 使用之前	1-1
1-1. 必读事项.....	1-1
1-2. 运行环境.....	1-2
2. 打印机和 Macintosh 的连接	2-1
2-1. 安装打印机驱动程序.....	2-1
2-2. 用 USB 连接打印机和电脑.....	2-2
2-3. 用 LAN 连接打印机和电脑.....	2-4
3. 使用 Brother GTX-4 FileOutput 发送打印数据	3-1

1 使用之前

1-1. 必读事项

使用应用程序前，请注意以下几点。

使用时的注意事项

- 打印机主体的安装、打印机的维护步骤与 Windows 电脑相同。请参照使用说明书。
通过 Macintosh 启动"GTX-4 Maintenance"时，从[Finder]>[应用程序]中选择"GTX-4 Maintenance"。
- 打印机主体的固件更新步骤与 Windows 电脑相同。请参照使用说明书。
通过 Macintosh 启动"GTX-4 Firmware Update"时，从[Finder]>[应用程序]中选择"GTX-4 Firmware Update"。
- 包括透明信息在内的图像数据的打印为 PNG 图像，请使用 Graphix Lab 进行操作。
通过 Macintosh 启动 Graphix Lab 时，从[Finder]>[应用程序]中选择"Graphix Lab.app"。
- 使用实用软件的步骤与 Windows 电脑相同。请参照使用说明书。
通过 Macintosh 启动"Useful Tools"时，从[Finder]>[应用程序]中选择"Useful Tools"。
- 升级驱动程序版本时，删除 USB 打印机、LAN 打印机，并进行"2-2. 用 USB 连接打印机和电脑 >>P2-2"以及"2-3. 用 LAN 连接打印机和电脑 >>P2-4"。
不会继续使用通过打印机设置画面创建的预设。
(无需删除"Brother GTX-4 FileOutput"。或，"Brother GTX-4 FileOutput"继续使用预设。)

关于商标

本文中略记 OS 名称。此外，本文中略记®标记或 TM 标记。

Brother 的徽标是兄弟工业株式会社的注册商标。

Apple、Macintosh、Mac OS、iOS、OS X、macOS、Safari、iPad、iPhone、iPod 及 iPod touch 是在美国及其它国家注册的 Apple Inc.的商标。

Microsoft®、Windows® 7、Windows® 8.1、Windows® 10 是美国 Microsoft Corporation 在美国及其他国家的注册商标或商标。

本文所记载的其他公司名称及产品名称为各公司的商标或注册商标。

本文及本产品的规格可能未经预告即有变更。

1-2. 运行环境

支持 OS	macOS 10.13 High Sierra, macOS 10.14 Mojave ^{*1}
接口	USB2.0、LAN(10 BASE-T、100 BASE-TX) 、USB 闪存（不大于 32GB，以 FAT32 进行了格式化）
最低运行环境	不小于 2 GHz 的 CPU 不小于 4 GB 的 RAM
显示器分辨率	不小于 XGA(1024×768)

^{*1}: macOS 10.14 Mojave 时，使用 Apple 研发的应用程序打印时，可能达不到预期的打印结果。打印有问题时，请使用 GTX Graphics Lab、Adobe Illustrator CC、Adobe Photoshop CC 或 Adobe Photoshop Elements。

2 打印机和 Macintosh 的连接

本章说明 GTX-4 打印机驱动程序的安装方法。

这些安装完成后，用 USB 2.0 线缆连接时，请按照“2-2. 用 USB 连接打印机和电脑>>P.2-2”的步骤进行设置。进行网络打印时，请按照“2-3. 用 LAN 连接打印机和电脑>>P.2-4”的步骤进行设置。

2-1. 安装打印机驱动程序

首先在电脑中安装用于输出文件的打印机驱动程序 Brother GTX-4 FileOutput。

本阶段内请勿将打印机连接到电脑。

【参考】

- 请以 Administrators 权限登录电脑。

- (1) 请启动电脑。
- (2) 请退出所有工作。
- (3) 请双击"BrotherGTX-4_ver***.pkg"，启动安装程序。
- (4) 安装开始。请按照画面的指示进行操作。
- (5) 安装完成后，请重新启动电脑。

2-2. 用 USB 连接打印机和电脑

- (1) 打印机电源处于关闭的状态下，请用 USB 2.0 线缆连接电脑和打印机。
- (2) 从苹果菜单打开[系统偏好设置]，点击[打印机与扫描仪]。

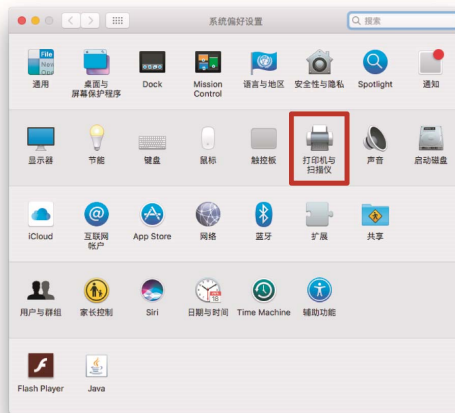

- (3) 点击左下方的+键。



- (4) 选择[Brother GTX-4xx]，点击[使用]的[选择软件]。

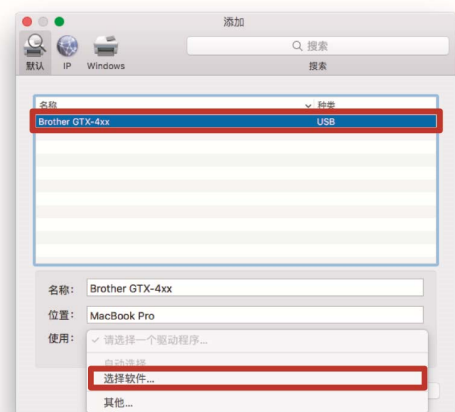

(5) 选择[Brother GTX-4]，点击[好]。

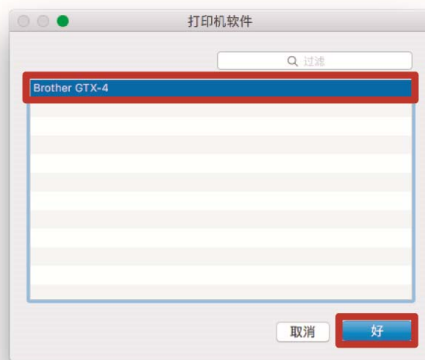

(6) 点击[添加]。

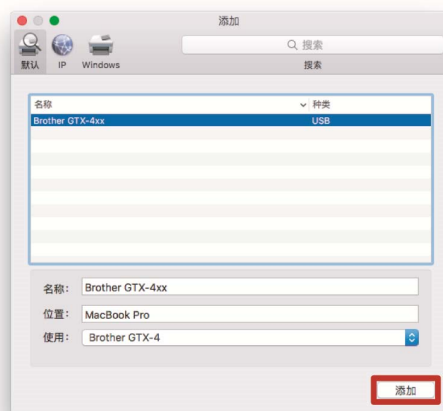

(7) 在[默认打印机]中选择[Brother GTX-4xx]或[Brother GTX-4 FileOutput]。



USB 连接的安装至此结束。

2-3. 用 LAN 连接打印机和电脑

用 LAN 连接时，请参照使用说明书设置打印机的 IP 地址。
之后，请按照以下步骤将打印机添加到电脑。

- (1) 用 LAN 线缆连接电脑和打印机后，接通打印机的电源。

【参考】

- 敷设 LAN 线缆时，请视需要用线缆夹进行固定。

- (2) 从苹果菜单打开[系统偏好设置]，点击[打印机与扫描仪]。



- (3) 点击左下方的+键。



- (4) 选择[IP]。



- (5) 在[地址]中输入已设置的打印机的 IP 地址。
 选择[协议]的[行式打印机监控程序-LPD]。
 在[队列]中输入"BINARY_P1"。
 在[名称]中输入打印机名称。
 点击[使用]的[选择软件]。



- (6) 选择[Brother GTX-4]，点击[好]。

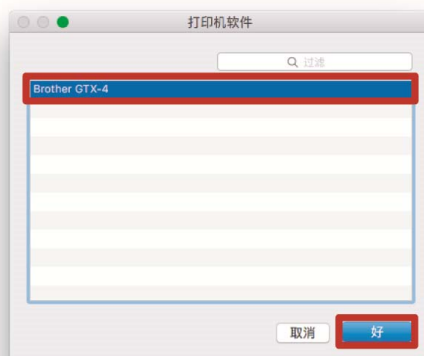

- (7) 点击[添加]。

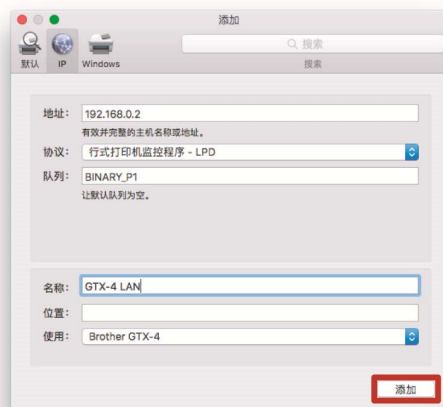

(8) 返回[打印机与扫描仪]画面，GTX-4 打印机(LAN)获得添加。

请视需要在[默认打印机]中选择 GTX-4 打印机。



LAN 连接的设置至此结束。

将打印数据保存到文件

使用"Brother GTX-4 FileOutput"打印机将打印数据保存到文件时，请在启动"GTX-4 FileViewer"的状态下进行。若在未启动"GTX-4 FileViewer"的状态下输出，将出现以下错误，无法保存。

【参考】

- 根据应用程序，可能不显示错误。请在再次启动“GTX-4 FileViewer”后的状态下进行。



【参考】

- 通过"Brother GTX-4 FileOutput"进行文件输出的步骤与 Windows 电脑相同。详细内容请参照使用说明书。

发送打印数据

使用"Brother GTX-4 FileOutput"打印机保存的打印数据，请按照以下步骤发送到打印机。

【参考】

- 发送打印数据的步骤与 Windows 电脑相同。详细内容请参照使用说明书。

- (1) 双击使用"Brother GTX-4 FileOutput"打印机保存的扩展名为".arx4"的文件。
- (2) "GTX-4 FileViewer"启动，点击[发送到打印机]就会发送。

brother

*由于改良产品，本说明书的一部分内容可能与您购买的产品存在差异，敬请理解。

BROTHER INDUSTRIES, LTD. <http://www.brother.com/>
1-5, Kitajizoyama, Noda-cho, Kariya 448-0803, Japan.

© 2017-2019 Brother Industries, Ltd. All Rights Reserved.

GTX-422
I9101391F C
2019.10.F(1)